



КАРНИЗЫ ДЛЯ ШТОР С РУЧНЫМ УПРАВЛЕНИЕМ

hameleon 1070

Используется для среднего веса штор

Белый RAL 9016



Серебро RAL 9006



Золото RAL 1036



Черный RAL 9005

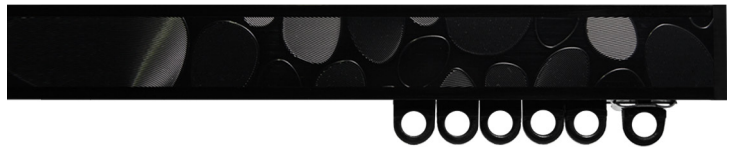

Коричневый RAL 8017



hameleon 1070



hameleon 1070 ЛВ «ВОЛНА»

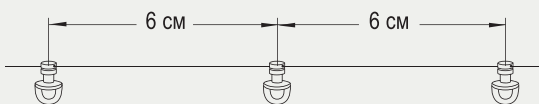

Цвет профиля	Цвет комплектующих	Длина карниза (max)
белый серебро золото коричневый черный	белый серебро золото коричневый черный	без ограничений

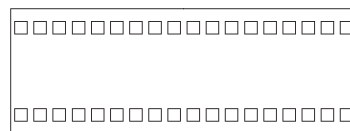

КОМПЛЕКТУЕТСЯ СПЕЦИАЛЬНОЙ ШТОРНОЙ ЛЕНТОЙ

Цвет бегунков «Волна» — белый.

Изготовление карнизов без стыковочных элементов — до 6 м.



КАРНИЗЫ ДЛЯ ШТОР С РУЧНЫМ УПРАВЛЕНИЕМ

Чертеж профиля

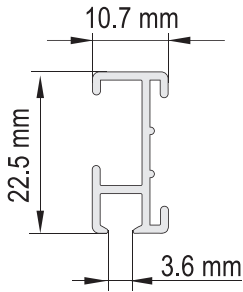

Варианты изгиба

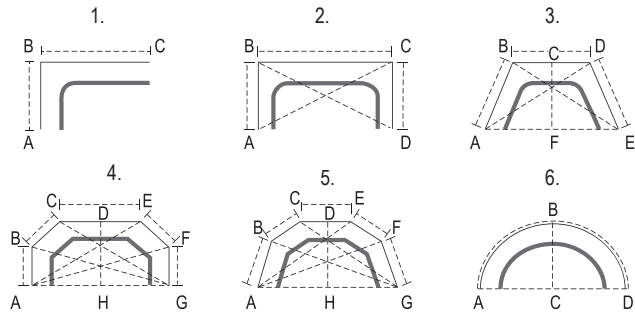

Угловой изгиб (эркер) 90° — 180° $R=100$ мм (рис. 1, 2, 3, 4, 5)

Дуга (эркер), $R_{\min}=500$ мм (рис. 6)

Изгиб возможен только в горизонтальной плоскости

Монтаж карниза

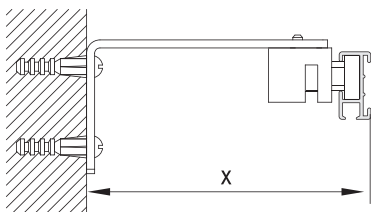
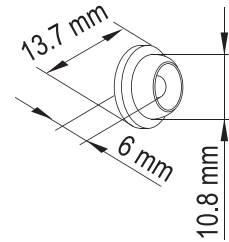
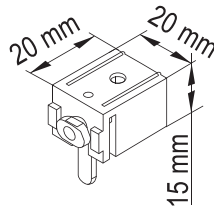
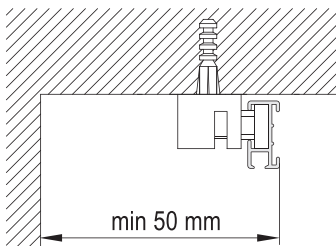

L кронштейна	X
60 мм	70 мм
100 мм	110 мм
150 мм	160 мм
200 мм	210 мм
250 мм	260 мм
300 мм	310 мм

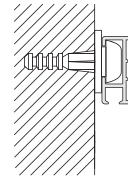

Весовая нагрузка *



— 1070Л с бегунками скольжения
 — 1070ЛВ с бегунками «ВОЛНА»

* при потолочном креплении с шагом 50-70 см



КАРНИЗЫ ДЛЯ ШТОР С РУЧНЫМ УПРАВЛЕНИЕМ

hameleon 5070

Используется для среднего и тяжелого веса штор

Белый RAL 9016



Серебро RAL 9006



Золото RAL 1036



Черный RAL 9005

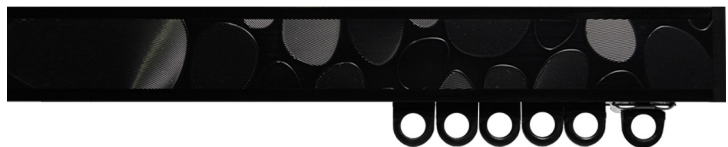

Коричневый RAL 8017



hameleon 5070C



hameleon 5070P



hameleon 5070 ЛВ «ВОЛНА»

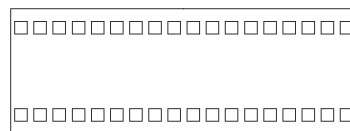
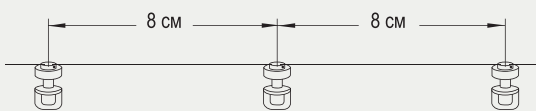

КОМПЛЕКТУЕТСЯ СПЕЦИАЛЬНОЙ ШТОРНОЙ ЛЕНТОЙ

Цвет профиля	Цвет комплектующих	Длина карниза (max)
белый серебро золото коричневый черный	белый серебро золото коричневый черный	без ограничений

Цвет бегунков «Волна» — белый.

Цвет роликовых бегунков — белый, коричневый, золотой, черный.

Изготовление карнизов без стыковочных элементов — до 6 м.



КАРНИЗЫ ДЛЯ ШТОР С РУЧНЫМ УПРАВЛЕНИЕМ

Чертеж профиля

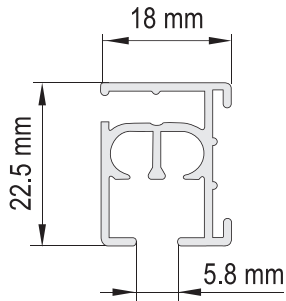

Варианты изгиба

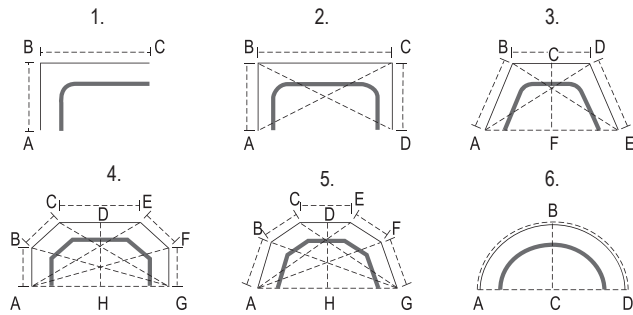

Угловой изгиб (эркер) 90°—180° R=120 мм (рис. 1, 2, 3, 4, 5)

Дуга (эркер), R_{min}=500 мм (рис. 6)

Изгиб возможен только в горизонтальной плоскости

Монтаж карниза

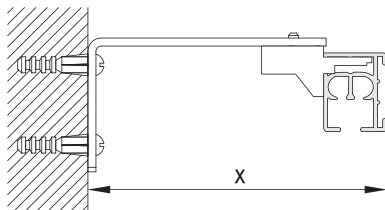
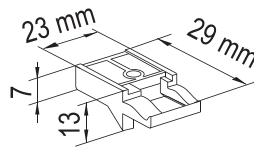
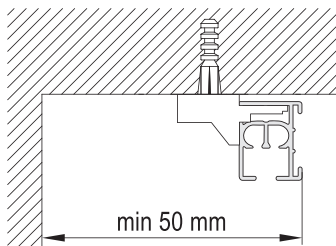

L кронштейна	X
60 мм	75 мм
100 мм	115 мм
150 мм	165 мм
200 мм	215 мм
250 мм	265 мм
300 мм	315 мм

Весовая нагрузка *

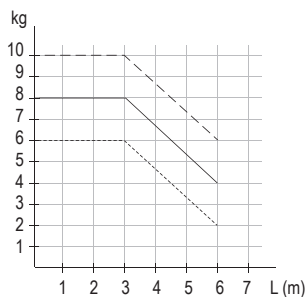

- hameleon 5070C с бегунками скольжения
- - - hameleon 5070P с роликовыми бегунками
- hameleon 5070 ЛВ «ВОЛНА» с бегунками «ВОЛНА»

* при потолочном креплении
с шагом 50-70 см